

LT



Safety Reel

Vadovas

1991123xx – kabelio ritė, M (elektrinė)



Edition B - 2022-06-02



Naudotojo instrukcijos:
www.cejn.com/safetyreel

EB atitikties deklaracija: patvirtiname, kad toliau nurodyti gaminiai:
Kabelio ritės, tipas 19 911 23xx atitinka: 2006/42/EG, 2014/35/EG,
SS-EN 61242_1997/A2_2016/C1, SS-EN_61316

CEJN AB
Hasslumsvägen 33
S-541 25 Skövde
Sweden
www.cejn.com

1. Sauga



ĮSPĖJIMAS!

Gaminiai yra skirti naudoti specialistams, turintiems techninių įgūdžių, būtinų vertinant gaminių tinkamumą konkreitiems pritaikymams. Atidžiai perskaitykite visas saugos instrukcijas prieš montuodami ir naudodami šį gaminį ar atlikdami priežiūros darbus. Kabelio ritę gali montuoti arba taisyti tik kvalifikuotas technikas (pvz., elektrikas). Kabelio ritė turi apsaugą nuo perkaitimo. Ritę būtina sumontuoti teisingai, nes kitu atveju kils didelis elektros smūgio pavojus. Šiai kabelio ritei atlikti funkciniai ir kokybiniai bandymai pagal SS-EN 61242_1997/A2_2016/C1 ir SS-EN_61316



Laikykitės taikomų nacionalinių montavimo reikalavimų. Ritę galima naudoti patalpoje ir lauke, IP44. Keisdami kištuką naudokite tik IEC 60309-1 arba IEC 60309-2 atitinkantį kištuką, mažiausiai 10A, IP44.

Kabelio ritę ir kabelį reikia reguliariai tikrinti dėl pažeidimų ir nusidėvėjimo prieš kiekvieną naudojimą. Bet kokius defektus ar pažeidimus reikia nedelsiant pašalinti. Pažeistą kabelį reikia pakeisti!

Prie kabelio ritės prijungta įranga savo galingumu neturi viršyti didžiausio leistino kabelio ritės galingumo. Savavališki kabelio ritės keitimai draudžiami dėl saugumo.



PAVOJUS!

Prisilietimas prie dalių su įtampa gali sukelti elektros smūgį, sužalojimą ar mirtį! Niekada neatidarykite kabelio ritės, kai ji prijungta prie maitinimo šaltinio. Prieš aptarnavimą arba remontą ritė turi būti atjungta nuo maitinimo šaltinio.

2. Montavimas

Norėdami sužinoti daugiau informacijos apie ritės montavimą ir naudojimą, peržiūrėkite instrukcijų vaizdo įrašus svetainėje www.cejn.com/safetyreel

2.1 Surinkimas

1

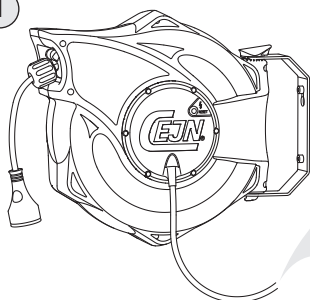

2

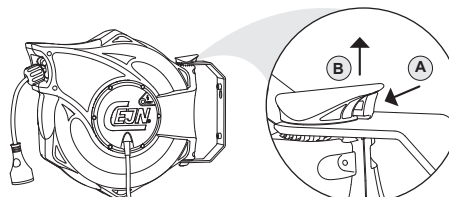

3

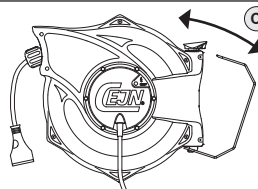

4

120 mm / 4,72 col.

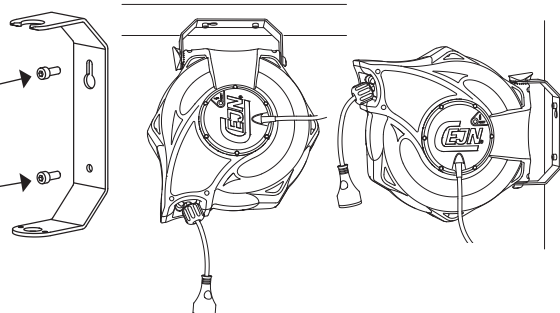

5

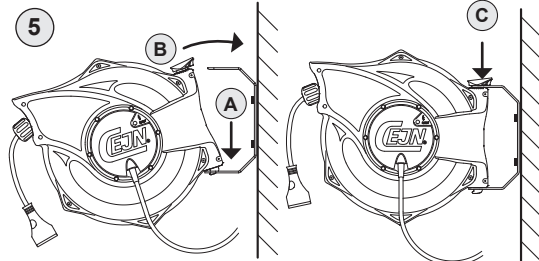

3. Naudojimas

2.2 Stabdiklio padėtis

Stabdiklį galima pastumti į vidų. Spyruoklės jėgos reguliuoti nereikia. Daugiau informacijos žr. vaizdo instrukcijose svetainėje www.cejn.com/safetyreel

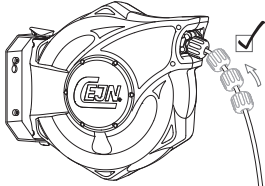

3.1 Kabelio ištraukimas

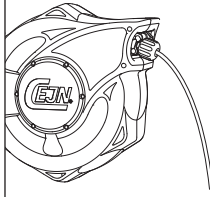

- (1) Ištraukite kabelį iki reikiamo ilgio.
- (2) Norėdami užfiksuoti kabelį, lėtai ištraukite nedidelį jo kiekį ir klausykitės, kol spragtelės fiksatorius.

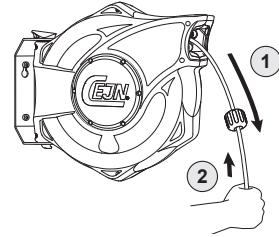

3.2 Kabelio įtraukimas

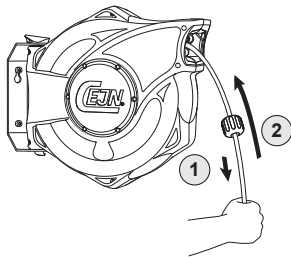

- Norėdami atlaisvinti kabelį baigę darbą,
- (1) tiesiog ištraukite nedidelę kabelio dalį ir klausykitės, kol fiksatorius nustos spragtelėti.
 - (2) Tada leiskite kabeliui lėtai susivynioti į korpusą.

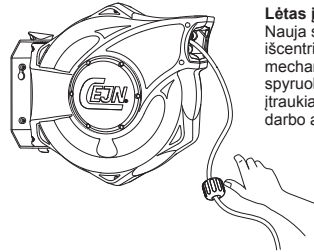

Lėtas įtraukimas
Nauja saugos ritė turi tvirtą būgno išcentrinės jėgos stabdymo mechanizmą kartu su didele spyruoklės jėga, todėl kabelis yra įtraukiamas lėtai ir stipriai. Štai kodėl darbo aplinka išlieka saugi.

3.3 Kabelis iki galo neįsitraukia

Jei kabelis jį įtraukiant įstringa, tiesiog ištraukite jį per visą ilgį ir leiskite laisvai susitraukti. Jei kyla daugiau problemų arba kitų gedimų, pagalbos kreipkitės į vietos gaminių platintoją. Daugiau informacijos rasite peržiūrėję vaizdo įrašus svetainėje www.cejn.com/safetyreel

4. Gedimas / veiksmas

Prijungta įranga neįsijungia arba staiga išsijungia ir nebeįsijungia.

Įsitikinkite, kad kabelio ritė gerai prijungta prie maitinimo lizdo. Patikrinkite, ar veikia visi saugikliai. Jei saugiklis veikia, tikriausiai veikia apsauga nuo karščio, kuri išjungė maitinimą kabeliu. Patikrinkite, ar prijungta įranga neperkrauna kabelio ritės. Prieš įjungdami maitinimo tiekimą, nuo kabelio ritės atjunkite prijungtą įrangą. Kai kabelio ritė atvėsta (po maždaug penkių minučių), paspauskite nustatymo iš naujo mygtuką.

5. Priežiūra



- Reguliariai tikrinkite, ar nėra problemų, susijusių su žarna, žarnos nukreipimu ir išorinėmis dalimis.
- Bet kokius defektus ar pažeidimus reikia nedelsiant pašalinti.
- Remonto ir priežiūros darbus gali atlikti tik kvalifikuotas technikas.
- Naudokite tik originalias atsargines dalis!

6. Išmetimas / perdirbimas



SVARBİ INFORMACIJA!
Padėkite mums saugoti aplinką. Išmeskite suvyniojamą kabelį tik laikydamiesi vietos aplinkosaugos reikalavimų.



7. Garantija

„CEJN AB“ teikia dviejų (2) metų garantiją nuo pagaminimo datos. Jei turite klausimų dėl garantijos, kreipkitės į pardavėją.

8. Atsarginės dalys

Naudokite tik originalias atsargines dalis. Visą atsarginių dalių informacija peržiūrėkite svetainėje www.cejn.com/safetyreel

Marcus Allerbjerg
Marcus Allerbjerg
CEJN AB