



# Safety Reel

## Veiledning

1991123XX – Kabeloppruller, M (elektrisk)

N



Edition B - 2022-06-02



Bruksanvisning:  
[www.cejn.com/safetyreel](http://www.cejn.com/safetyreel)

**EU samsvarserklæring** – Vi erklærer herved at produktene nedenfor:  
**Kabeloppruller type 19 911 23XX** er i samsvar med: **2006/42/EF**,  
**2014/35/EF**, **SS-EN 61242\_1997/A2\_2016/C1**, **SS-EN\_61316**

CEJN AB  
Hasslumsvägen 33  
S-541 25 Skövde  
Sweden  
[www.cejn.com](http://www.cejn.com)

## 1. Sikkerhet



### ADVARSEL!

Produktene er tiltenkt brukt av kvalifiserte personer med den tekniske kompetansen som er nødvendig for å vurdere hvor egnet de er til bestemte typer bruk. Les alle sikkerhetsinstruksene nøye før du prøver å installere, betjene eller vedlikeholde dette produktet.



Kabelopprulleren kan bare monteres eller repareres av en kvalifisert tekniker (f.eks. en elektriker). Kabelopprulleren har et termisk overbelastningsvern og må monteres riktig, ellers vil det være høy risiko for elektrisk støt. Denne kabelopprulleren har gjennomgått funksjons- og kvalitetstesting iht. SS-EN 61242\_1997/A2\_2016/C1 og ss-EN\_61316



Følg de spesifikke nasjonale installasjonsforskriften. Opprulleren er egnet for bruk både innendørs og utendørs, IP44. Når du bytter ut støpselet, bare bruk en plugg som oppfyller IEC 60309-1 eller IEC 60309-2, må minst 10A, IP44 brukes.



Kabelopprulleren og kabelen må regelmessig kontrolleres for skade og slitasje før hver gangs bruk. Alle skader eller feil må repareres umiddelbart. En ødelagt kabel må byttes ut!



Utstyr som er koblet til kabelopprulleren, må ikke overskride maksimalt tillatt strømførbruk for kabelopprulleren. Modifikasjoner av kabelopprulleren er forbudt av sikkerhetsmessige årsaker.



### FARE!

Kontakt med levende deler kan forårsake elektrisk støt, skade eller død! Ikke åpne kabelopprulleren når den er koblet til strømmettet. Strømforsyningen må alltid kobles fra før service eller reparasjon.

## 2. Installasjon

For mer detaljert informasjon om installasjon og drift av slangeopprulleren kan du se våre instruksjonsvideoer på [www.cejn.com/safetyreel](http://www.cejn.com/safetyreel)

### 2.1 Montering

1

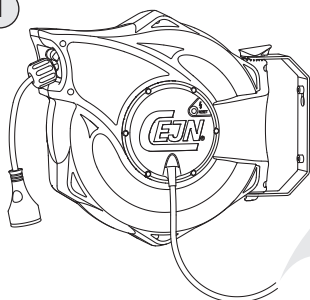

2

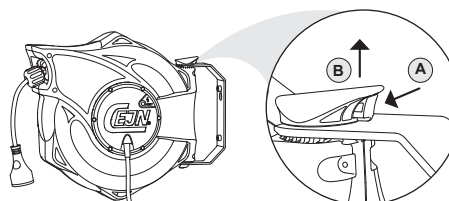

3

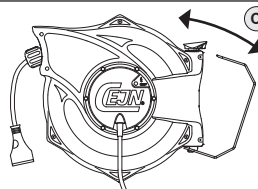

4

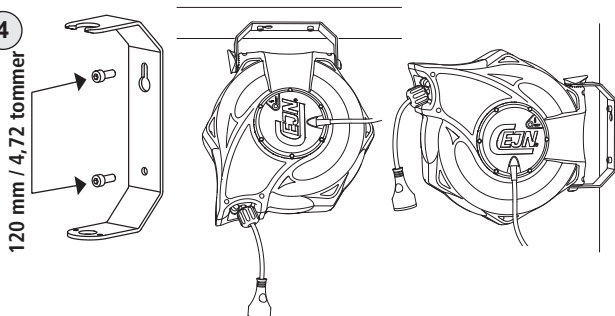

5

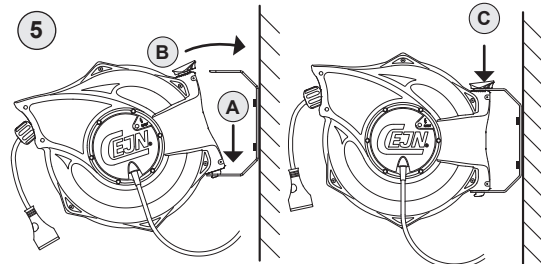

### 3. Drift

#### 2.2 Stopp ballen posisjon

Stoppkulen kan flyttes innover. Fjærkraften krever ingen justering. Se instruksjonsvideo for mer informasjon på [www.cejn.com/safetyreel](http://www.cejn.com/safetyreel)

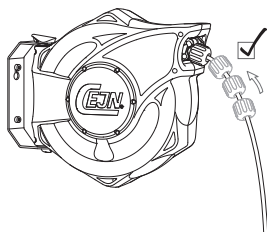

#### 3.1 Trekke ut kabelen

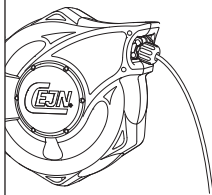

(1) Trekk ut kabelen til ønsket lengde.

(2) For å låse kabelen lytter du til du hører at låsen "klikker" i lås mens du trekker slangen sakte ut.

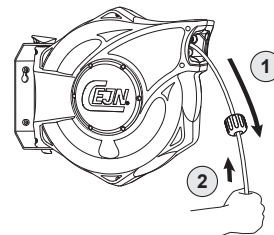

#### 3.2 Trekke inn kabelen

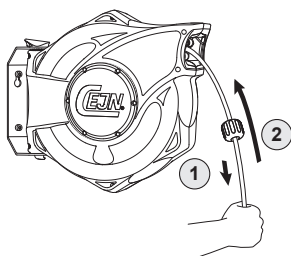

For å løse ut kabelen når du er ferdig med å bruke den, (1) trekker du den litt ut til du hører at låsen slutter å "klikke".

(2) La kabelen trekkes sakte inn i huset.

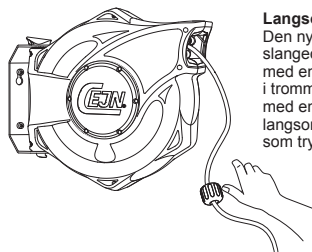

#### Langsom inntrekking

Den nye, lukkede slangeopprulleren er utstyrt med en solid sentrifugalbrems i trommelen som kombinert med en sterk fjærkraft gir en langsom og fast inntrekking som trykker arbeidsmiljøet.

#### 3.3 Kabelen kan ikke trekkes helt inn

Hvis kabelen setter seg fast når trekkes inn, trekker du ut kabelen til full lengde og lar den trekkes fritt inn uten hjelp. Dersom du opplever ytterligere problemer eller andre feil, kan du kontakte din lokale forhandler for å få råd. Se videoer på [www.cejn.com/safetyreel](http://www.cejn.com/safetyreel) for ytterligere veiledning

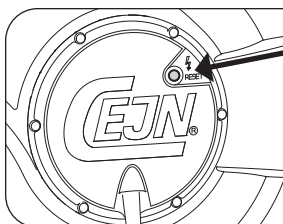

#### 4. Funksjonsfeil/tiltak

##### Det tilkoblede utstyret starter ikke eller slår seg plutselig av og kan ikke startes på nytt

Kontroller at kabelopprulleren er koblet til strøm. Kontroller at alle sikringene er intakte. Hvis sikringen er intakt, er det sannsynligvis det varmefølsomme overbelastningsvernet som har slått av strømforsyningen til kabelopprulleren. Kontroller at det tilkoblede utstyret ikke overbelastet kabelopprulleren. Før du slår på strømforsyningen igjen, må alt tilkoblet utstyr kobles fra kabelopprulleren. Når kabelopprulleren er avkjølt, etter om lag fem minuttene, kan du trykke på tilbakestillingsknappen.

#### 5. Vedlikehold



- Kontroller regelmessig at det ikke er problemer med slangen, slangeføringen og ytre deler.
- Alle skader eller feil må repareres umiddelbart.
- Reparasjoner og vedlikehold må utføres av en kvalifisert tekniker.
- Bruk bare originale reservedeler!

#### 6. Avfallshåndtering/resirkulering



**VIKTIG!**  
Hjelp oss med å ta vare på miljøet. Kasser kabelopprulleren i overensstemmelse med lokale miljøforskrifter.



#### 7. Garanti

CEJN AB gir to (2) års garanti fra produksjonsdato. Kontakt din forhandler angående garantihenvendelser.

#### 8. Reservedeler

Av sikkerhetshensyn skal det kun brukes originale reservedeler. For en fullstendig oversikt over reservedeler kan du se [www.cejn.com/safetyreel](http://www.cejn.com/safetyreel)

*Marcus Allerbjerg*

Marcus Allerbjerg  
CEJN AB