



Hydraulik Produkte

– für saubere und leckagefreie Hydrauliksysteme





QR Code für TLX Serie

TLX-Schraubkupplungen

1/2" (507), 3/4" (607), 1" (707),
1 1/4" (807), 1 1/2" (907)



- **Die Hochleistungskupplung**
... für extreme Belastungen bei hohem Durchfluss
- **Flachdichtende Schraubkupplung**
... die Druckspitzen standhält
... mit hoher Zuverlässigkeit
... speziell entwickelt für die Bereiche Bau, Rückbau und Abbruch

Temperaturbereich: -30°C – +100°C (-22°F – +212°F)
Dichtungsmaterial: Nitril (NBR)
Material: Stahllegierung mit Zink-Nickel-Oberfläche
Kupplungsfähigkeit: Kuppeln unter Restdruck möglich (in Abhängigkeit vom Bediener)
Entkuppeln unter Druck: Entkuppeln mit Restdruck im System zulässig

Gehäusegröße		Durchflussmenge		Max. Betriebsdruck				Min. Berstdruck			
		ΔP = 3 Bar		Gekuppelt		Entkuppelt		Gekuppelt		Entkuppelt	
Zoll	Dash	(l/min)**	(GMP)**	(bar)	(PSI)	(bar)	(PSI)	(bar)	(PSI)	(bar)	(PSI)
1/2"	- 8	93	24,6	420	6091	420	6091	1680	24366	1050	15229
3/4"	-12	160	35,2	420	6091	400	5801	1680	24366	1000	14503
1"	-16	285	62,7	420	6091	400	5801	1680	24366	1000	14503
1 1/4"	-20	400	88,0	420	6091	400	5801	1680	24366	1000	14503
1 1/2"	-24	560	147,9	380	5511	380	5511	1520	22045	1000	14503

(**) Sollten sich Applikationen ständig im oberen Bereich der Durchflusskapazität der jeweiligen Kupplungsgröße bewegen, sollte eine größere Kupplung gewählt werden, um somit einen zu hohen Druckabfall zu vermeiden. Die Kupplung kann höhere Durchflussmengen während einer kurzen Zeit bewältigen, jedoch steigt damit das Risiko der Überhitzung des Systems. Generell stellen Durchflussspitzen oberhalb der normalen Durchflusskapazität kein Problem dar. Grundsätzlich sind höhere Durchflüsse ausdrücklich für die jeweiligen Kupplungsgrößen zugelassen.

DURCHFLUSS-DIAGRAMM

Druckabfall ΔP (PSI)

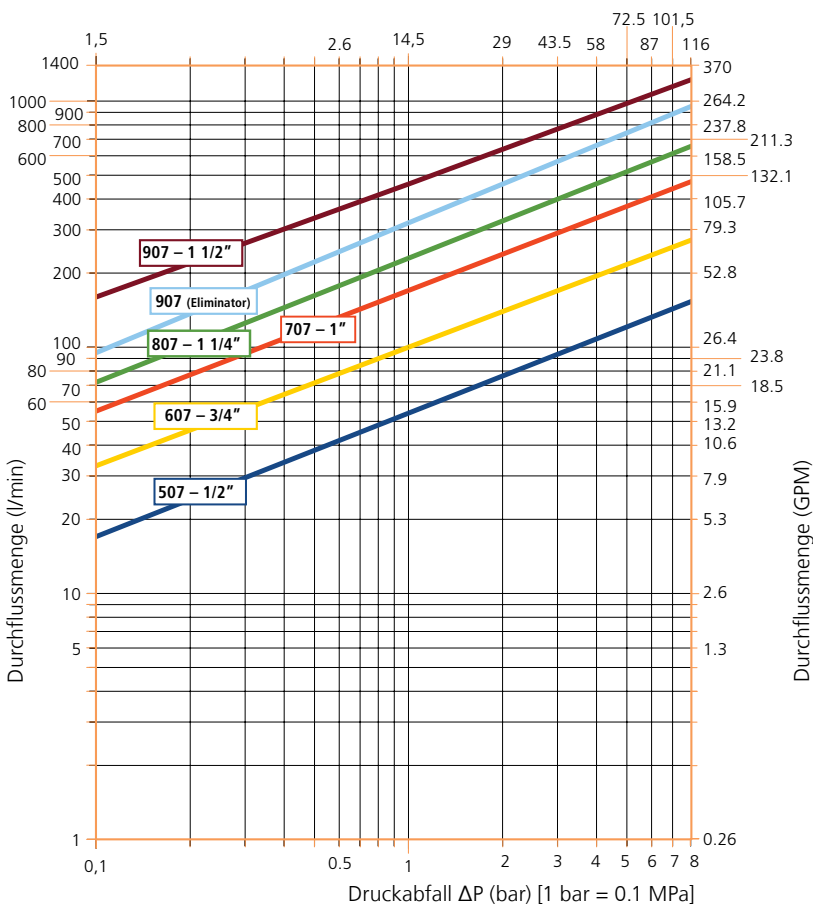

SERIE

- 907 – 1 1/2"
- 907 – 1 1/2" (Eliminator)
- 807 – 1 1/4"
- 707 – 1"
- 607 – 3/4"
- 507 – 1/2"



KUPPLUNGEN UND NIPPEL

Gehäusegröße		Anschluss			Artikelnummer		Verschlusshülse SW		Gewicht			
Zoll	Dash	Beschreibung	Typ	Standards	Kupplung	Nippel	(mm)	(Zoll)	Kupplung		Nippel	
									(kg)	(lb)	(kg)	(lb)
3/4"	-12	Rc 3/4"	Innengewinde	ISO 7/1	10607 1101	10607 6101	55	2.17	1.073	2.4	1.188	2.6
		G 3/4"	Innengewinde	DIN3852	10607 1301	10607 6301			0.989	2.2	1.105	2.4
		G 1"	Innengewinde		10607 1203	10607 6203			1.029	2.3	1.145	2.5
		G 3/4" JIS ORB	Innengewinde	JIS B2351	10607 1231	10607 6231			1.066	2.4	1.182	2.6
		3/4" NPT	Innengewinde	ANSI B1.20.3	10607 1401	10607 6401			1.079	2.4	1.195	2.6
		1 1/16"-12 UN (3/4" SAE)	Innengewinde	SAE J 1926-1	10607 1601	10607 6601			1.066	2.4	1.182	2.6
1"	-16	Rc 1"	Innengewinde	ISO 7/1	10707 1103	10707 6103	65	2.56	1.892	4.2	2.067	4.6
		G 1"	Innengewinde	DIN3852	10707 1203	10707 6203			1.644	3.6	1.819	4.0
		G 1 1/4"	Innengewinde		10707 1204	10707 6204			1.788	3.9	1.964	4.3
		G 1" JIS ORB	Innengewinde	JIS B2351	10707 1233	10707 6233			1.891	4.2	2.064	4.6
		1" NPT	Innengewinde	ANSI B1.20.3	10707 1403	10707 6403			1.899	4.2	2.074	4.6
		1 5/16"-12 UN (1" SAE)	Innengewinde	SAE J 1926-1	10707 1603	10707 6603			1.883	4.2	2.059	4.5
1 1/4"	-20	Rc 1 1/4"	Innengewinde	ISO 7/1	10807 1104	10807 6104	75	2.95	3.044	6.7	3.631	8.5
		G 1 1/4"	Innengewinde	DIN3852	10807 1204	10807 6204			2.843	6.3	3.168	7.0
		G 1 1/2"	Innengewinde		10807 1205	10807 6205			2.959	6.5	3.540	7.8
		G 1 1/4" JIS ORB	Innengewinde	JIS B2351	10807 1234	10807 6234			3.032	6.7	3.649	8.0
		1 1/4" NPT	Innengewinde	ANSI B1.20.3	10807 1404	10807 6404			3.052	6.7	3.640	8.0
		1 5/8"-12 UN (1 1/4" SAE)	Innengewinde	SAE J 1926-1	10807 1604	10807 6604			3.030	6.7	3.619	8.0

Halterungen – schweißbar



Kupplung Größe		Beschreibung	Artikelnummer
Zoll	Dash		
3/4"	-12	Halterung für TLX	10607 4960
1"	-16		10707 4970
1 1/4"	-20		10807 4980

Staubschutzkappen – Kunststoff mit Sicherungsdraht



Kupplung Größe		Beschreibung	Artikelnummer	
Zoll	Dash		Kupplung	Nippel
3/4"	-12	Staubschutzkappe	10607 1000	10607 1050
1"	-16		10707 1000	10707 1050
1 1/4"	-20		10807 1000	10807 1050

Universalschlüssel –
Zubehör zum vereinfachten Kuppeln

Kupplung Größe		Beschreibung	Artikelnummer
Zoll	Dash		
3/4"	-12	Universalschlüssel	10807 4999
1"	-16		
1 1/4"	-20		

Hinweis: Universalschlüssel passend für die TLX-Serien 607, 707 und 807.



Änderungen vorbehalten. Bei Fragen zu Verfügbarkeit und Preis wenden Sie sich bitte an einen autorisierten CEJN-Händler. Alle G-Gewindeanschlüsse (BSP) TLX Kupplungen und Nippel ab Fertigungslager erhältlich. Weitere Gewindeausführungen gemäß Auftragsingang – genaue Lieferzeit auf Anfrage – in der Regel zwei Wochen ab Werk. Auf unserer Website unter www.cejn.de erfahren Sie allgemeine Wartungshinweise.

X64 Serie – Flat-Face-Nippel mit Druckeliminator Nippel (ISO 16028)



QR-Code für X64 Serie

DN6.3 (264), DN10 (364), DN12.5 (564),
DN16 (664), DN19 (764), DN25 (064)

- **Kuppeln unter Restdruck möglich**
- **Verringert die Verunreinigung von Hydrauliksystemen**
- **Leckagefreies Entkuppeln**
- **Hohe Leistung**



Temperaturbereich: -30°C – +100°C (-22°F – +212°F)
Dichtungsmaterial: Nitril (NBR/PUR)
Material: Stahl (Zink/Nickel, zinkpassiviert)
Kupplungsfähigkeit: Mit einem statischen Druck von bis zu 400 bar auf der Nippelseite
Entkuppeln unter Druck: Unzulässig
Kompatibel zu: Alle Markenabmessungen gemäß ISO 16028

Durchmesser (mm)*	Gehäusegröße			Serie	Druchflussmenge @ ΔP = 3 Bar		Max. Betriebsdruck				Min. Berstdruck				Leckage @ Entkuppelt (ml)
	ISO – DN	Zoll	Dash		(l/min)**	(GPM)**	Gekuppelt		Entkuppelt		Gekuppelt		Entkuppelt		
							(bar)	(PSI)	(bar)	(PSI)	(bar)	(PSI)	(bar)	(PSI)	
16.1	6.3	1/4"	-04	264	20	5.3	500	7251	500	7251	1500	21755	1500	21755	0.02
19.7	10	3/8"	-06	364	44	11.6	400	5801	400	5801	1200	17404	1200	17404	0.03
24.5	12.5	1/2"	-08	564	77	20.3	400	5801	400	5801	1200	17404	1200	17404	0.04
27.0	16	5/8"	-10	664	116	30.6	400	5801	400	5801	1200	17404	1200	17404	0.06
30.0	19	3/4"	-12	764	171	45.2	400	5801	400	5801	1200	17404	1200	17404	0.10
36.0	25	1"	-16	064	290	76.6	350	5076	350	5076	1200	17404	1200	17404	0.11

(**) Sollten sich Applikationen ständig im oberen Bereich der Durchflusskapazität der jeweiligen Kupplungsgröße bewegen, so sollte eine größere Kupplung gewählt werden, um somit einen zu hohen Druckabfall zu vermeiden. Die Kupplung kann höhere Durchflussmengen während einer kurzen Zeit bewältigen, jedoch steigt damit das Risiko der Überhitzung des Systems. Generell stellen Durchflussspitzen oberhalb der normalen Durchflusskapazität kein Problem dar. Grundsätzlich sind höhere Durchflüsse ausdrücklich für die jeweiligen Kupplungsgrößen zugelassen. (*) Durchmesser für die einfache Identifikation von ISO 16028 Flat-Face-Kupplungen (siehe Bild).

DURCHFLUSS-DIAGRAMM

Druckabfall ΔP (PSI)

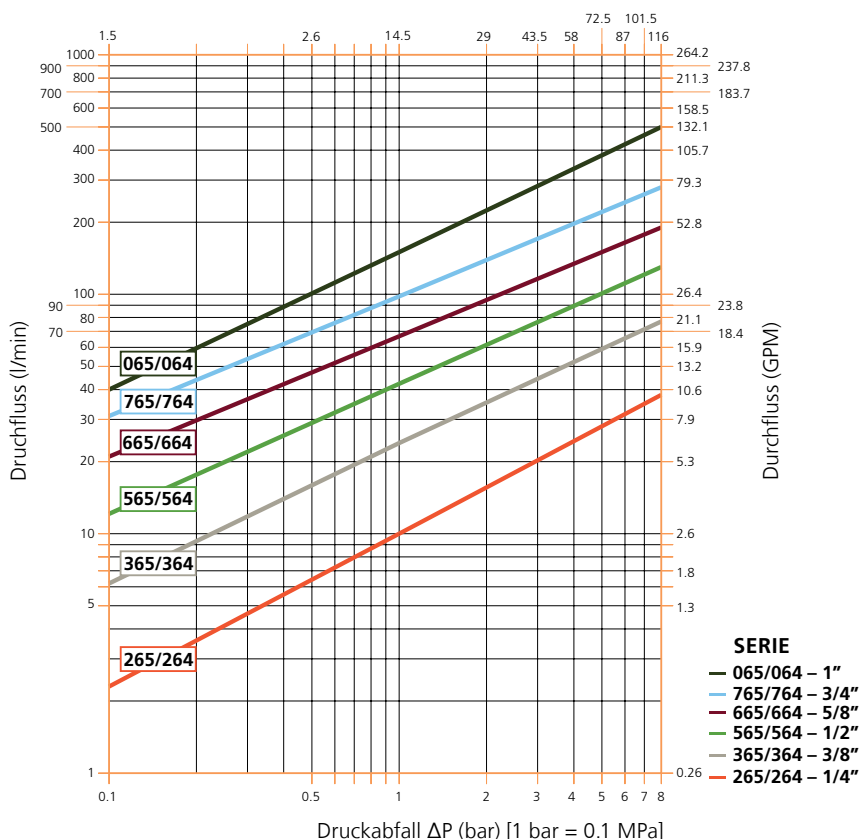

Durchmesser (*)





QR-Code für X65 Serie

X65 Serie – Premium Flat-Face Schnellverschlusskupplung (ISO 16028)

DN5 (165), DN6.3 (265), DN10 (365), DN 12.5 (565),
DN16 (665), DN19 (765), DN25 (065)

- Verringert die Verunreinigung von Hydrauliksystemen
- Leckagefreies Entkuppeln
- Hohe Leistung
- Unter Restdruck kuppelbar in Verbindung mit dem X-64 Nippel



Temperaturbereich: -30°C – +100°C (-22°F – +212°F)
Dichtungsmaterial: Nitril (NBR/PUR, andere Dichtungsmaterialien auf Anfrage)
Material: Stahl (Zink/Nickel, Zink passiviert)
Kupplungsfähigkeit: Eingeschränkt durch die Kraft des Bedieners
Entkuppeln unter Druck: Unzulässig
Kompatibel zu: Alle Markenabmessungen gemäß ISO16028

Durchmesser (mm)*	Gehäusegröße			Series	Durchflussmenge @ ΔP = 3 Bar		Max. Betriebsdruck				Min. Berstdruck				Leckage @ Entkuppelt (ml)
	ISO – DN	Zoll	Dash		@ ΔP = 3 Bar		Gekuppelt		Entkuppelt		Gekuppelt		Entkuppelt		
					(l/min)**	(GPM)**	(bar)	(PSI)	(bar)	(PSI)	(bar)	(PSI)	(bar)	(PSI)	
12.0	5	1/8"	-02	165	7.5	2.0	720	10442	720	10442	1800	21755	1800	26106	0.02
16.1	6.3	1/4"	-04	265	24	6.3	500	7251	500	7251	1500		1500	21755	
19.7	10	3/8"	-06	365	44	11.6	400	5801	400	5801	1200	17404	1200	17404	0.03
24.5	12.5	1/2"	-08	565	93	24.6	400	5801	400	5801	1200	17404	1200	17404	0.04
27.0	16	5/8"	-10	665	139	36.7	400	5801	400	5801	1200	17404	1200	17404	0.06
30.0	19	3/4"	-12	765	188	49.7	400	5801	400	5801	1200	17404	1200	17404	0.10
36.0	25	1"	-16	065	330	87.2	350	5076	350	5076	1200	17404	1200	17404	0.11

(**) Sollten sich Applikationen ständig im oberen Bereich der Durchflusskapazität der jeweiligen Kupplungsgröße bewegen, so sollte eine größere Kupplung gewählt werden, um somit einen zu hohen Druckabfall zu vermeiden. Die Kupplung kann höhere Durchflussmengen während einer kurzen Zeit bewältigen, jedoch steigt damit das Risiko der Überhitzung des Systems. Generell stellen Durchflussspitzen oberhalb der normalen Durchflusskapazität kein Problem dar. Grundsätzlich sind höhere Durchflüsse ausdrücklich für die jeweiligen Kupplungsgrößen zugelassen. (*) Durchmesser für die einfache Identifikation von ISO 16028 Flat-Face-Kupplungen (siehe Bild).

DURCHFLUSS-DIAGRAMM

Druckabfall ΔP (PSI)

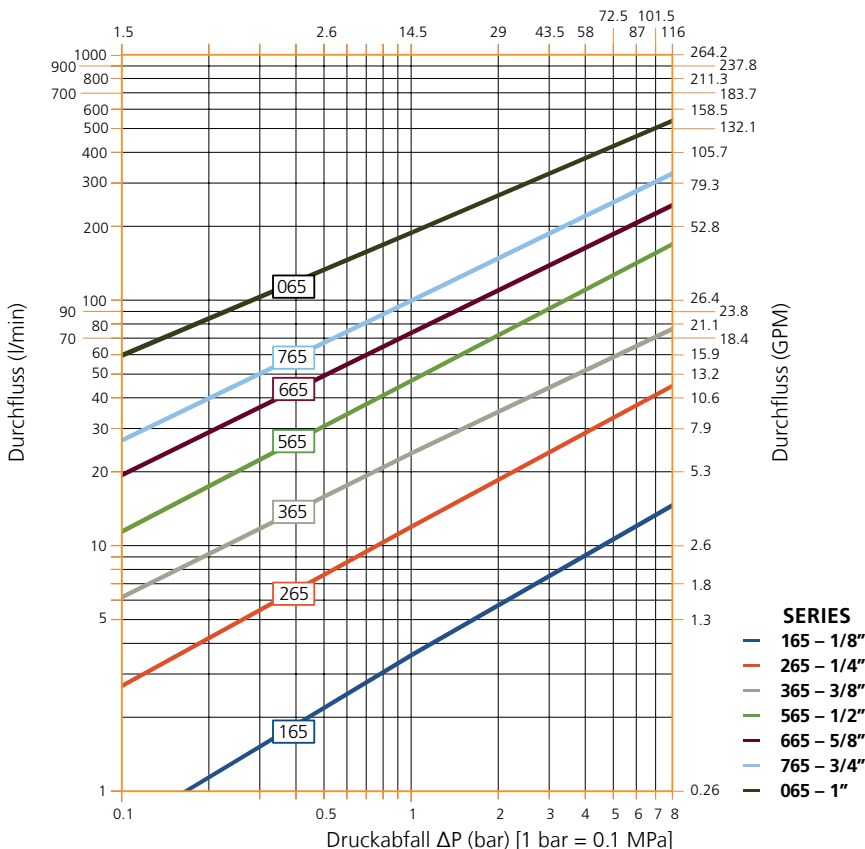

Durchmesser (*)



Änderungen ohne vorherige Ankündigung vorbehalten.
 Bei Fragen zu Verfügbarkeit und Preis wenden Sie sich bitte an einen autorisierten CEJN-Händler.
 Alle Abmessungen sind in mm angegeben.
 Auf unserer Website unter www.cejn.de erhalten Sie allgemeine Wartungshinweise

Multi-X Serie



QR-Code für Multi-Kupplungen

- **Kompaktes Design**
- **Hohe Flexibilität und Leistung**
- **Einfache und ergonomische Bedienung dank einfacher Hebelbewegung**
- **Anschluss unter Restdruck möglich**

Max. Betriebsdruck: 350 bar (5076 PSI)
Min. Berstdruck: 1200 bar (17405 PSI)
Temperaturbereich: -30°C – +100°C (-22°F – +212°F)
Material Kupplungsseite: Verzinkter Stahl, eloxiertes Aluminium, Messing
Material Nippelseite: Verzinkter Stahl, eloxiertes Aluminium, Messing
Dichtungsmaterial: Nitril (NBR/PUR)
Entkuppeln unter Druck: Möglichst vermeiden. Der Restdruck kann beim Entkuppeln einen Rückschlag auslösen. Hebel stets gut festhalten.
Kommentar: Empfehlungen für Anwendungen mit sehr dynamischem Druckverlauf erhalten Sie von CEJN's technischem Support.



Verbindungsmöglichkeiten	DN10 – 3/8"	DN12.5 – 1/2"	DN19 – 3/4"	DN25 – 1/2"
1. Kuppelbar unter Restdruck auf der Nippelseite und druckloser Tankanschluss auf der Kupplungsseite.	350 bar (5076 PSI)	350 bar (5076 PSI)	350 bar (5076 PSI)	350 bar (5076 PSI)
2. Kuppelbar unter Restdruck auf der Kupplungsseite und druckloser Tankanschluss auf der Nippelseite.	250 bar (3626 PSI)	150 bar (2175 PSI)	60 bar (870 PSI)	120 bar (1741 PSI)
3. Kuppelbar unter Restdruck auf der Nippelseite und 10 bar Rücklaufdruck auf der Kupplungsseite.	250 bar (3626 PSI)	220 bar (3626 PSI)	220 bar (3191 PSI)	250 bar (3626 PSI)

DURCHFLUSS-DIAGRAMM

Druckabfall ΔP (PSI)

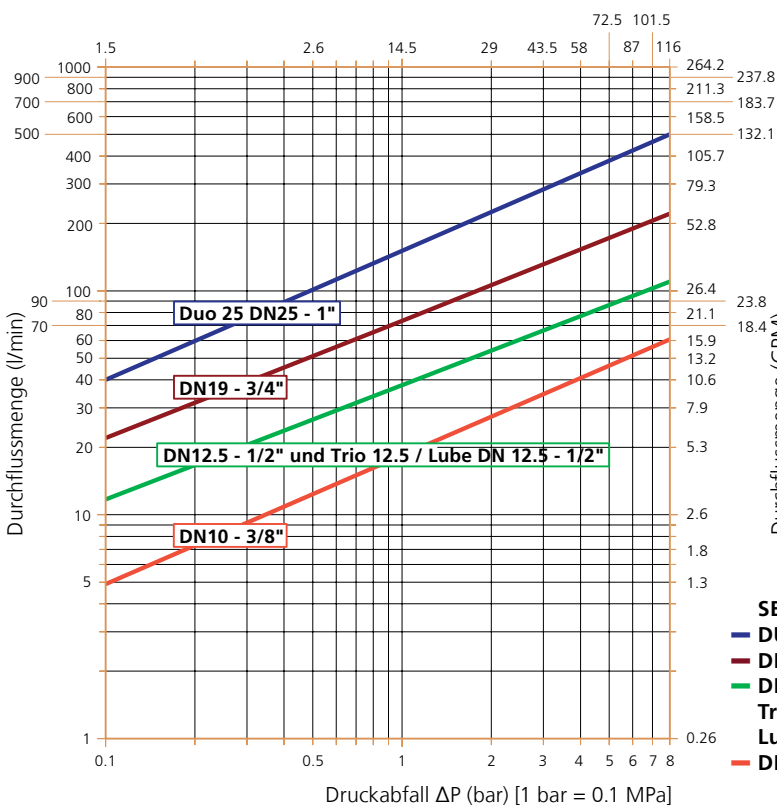

KUPPLUNGSSEITE

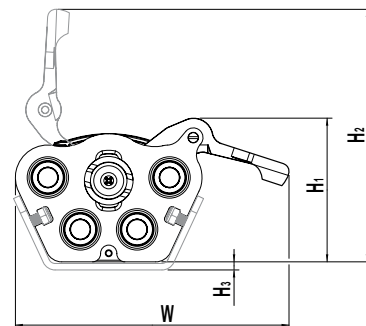
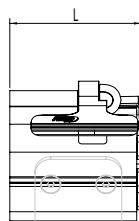

NIPPELSEITE

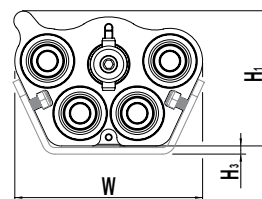
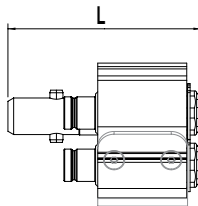

Änderungen ohne vorherige Ankündigung vorbehalten.
 Bei Fragen zu Verfügbarkeit und Preis wenden Sie sich bitte an einen autorisierten CEJN-Händler.
 Alle Abmessungen sind in mm angegeben.
 Auf unserer Website unter www.cejn.de erhalten Sie allgemeine Wartungshinweise





Multi-X Duo

Kupplungsgröße			Anzahl der Anschlüsse	Anschluss		Artikelnummer		Dim. Kupplungsseite					Dim. Nippelseite				
ISO – DN	Zoll	Dash		Kupplungsseite	Nippelseite	Kupplungsseite	Nippelseite	L	W	H1	H2	H3	L	W	H1	H2	H3
10	3/8"	-06	2	WEO 1/2"	WEO 3/8"	10932 2000	10932 2050	83	168	70	138	5	116	116	66	–	5
				G 3/8" (BSP)	G 3/8" (BSP)	10932 2200	10932 2250	83	168	70	138	5	116	116	66	–	5
12.5	1/2"	-08		WEO 3/4"	WEO 1/2"	10932 2001	10932 2051	98	176	79	139	5	138	132	73	–	5
				G 1/2" (BSP)	G 1/2" (BSP)	10932 2201	10932 2251	98	176	79	139	5	138	132	73	–	5
12.5 + 19	1/2" + 3/4"	-08 + -12		WEO 3/4"	WEO 1/2" + 3/4"	10932 6000	10932 6050	121	194	83	145	5	182,5	150	70	–	5
19	3/4"	-12		WEO 3/4"	WEO 3/4"	10932 5002	10932 5052	120	214	107	170	5	182	179	97	–	5
				G 3/4" (BSP)	G 3/4" (BSP)	10932 5202	10932 5252	120	214	107	170	5	182	179	97	–	5
				G 1" (BSP)	G 1" (BSP)	10932 7000	10932 7050	119	214	89,3	151	6	173	180	77	–	6



Multi-X Trio 12.5 / mit Schmiermittelleitung

Kupplungsgröße			Anzahl der Anschlüsse	Anschluss		Artikelnummer		Dim. Kupplungsseite					Dim. Nippelseite				
ISO – DN	Zoll	Dash		Kupplungsseite	Nippelseite	Kupplungsseite	Nippelseite	L	W	H1	H2	H3	L	W	H1	H2	H3
12.5	1/2"	-08	3	WEO 3/4" + M10	WEO 1/2" + M10	10932 4003	10932 4053	98	176	99	159	5	138	132	93	–	5



Multi-X Quattro

Kupplungsgröße			Anzahl der Anschlüsse	Anschluss		Artikelnummer		Dim. Kupplungsseite					Dim. Nippelseite					
ISO – DN	Zoll	Dash		Kupplungsseite	Nippelseite	Kupplungsseite	Nippelseite	L	W	H1	H2	H3	L	W	H1	H2	H3	
10	3/8"	-06	4	WEO 1/2"	WEO 3/8"	10932 3000	10932 3050	83	168	88	155	5	116	116	83	–	5	
				G 3/8" (BSP)	G 3/8" (BSP)	10932 3200	10932 3250	83	168	88	155	5	116	116	83	–	5	
10+12.5	3/8" + 1/2"	-06/-08		2+2	WEO 1/2" + 3/4"	WEO 3/8" + 1/2"	10932 4000	10932 4050	98	176	99	159	5	138	132	93	–	5
					G 3/8" + G 1/2" (BSP)	G 3/8" + G 1/2" (BSP)	10932 4200	10932 4250	98	176	99	159	5	138	132	93	–	5
12.5	1/2"	-08		4	WEO 3/4"	WEO 1/2"	10932 4001	10932 4051	98	176	99	159	5	138	132	93	–	5
					G 1/2" (BSP)	G 1/2" (BSP)	10932 4201	10932 4251	98	176	99	159	5	138	132	93	–	5
12.5+19	1/2" + 3/4"	-08 + -12		2+2	WEO 3/4"	WEO 1/2" + 3/4"	10932 5000	10932 5050	120	214	107	170	5	182	179	97	–	5
					G 1/2" + G 3/4" (BSP)	G 1/2" + G 3/4" (BSP)	10932 5200	10932 5250	120	214	107	170	5	182	179	97	–	5



Multi-X Hexa

Kupplungsgröße			Anzahl der Anschlüsse	Anschluss		Artikelnummer		Dim. Kupplungsseite					Dim. Nippelseite				
ISO – DN	Zoll	Dash		Kupplungsseite	Nippelseite	Kupplungsseite	Nippelseite	L	W	H1	H2	H3	L	W	H1	H2	H3
10	3/8"	-06	6	WEO 1/2"	WEO 3/8"	10932 5006	10932 5056	120	214	107	170	5	182	179	97	–	5
				G 3/8" (BSP)	G 3/8" (BSP)	10932 5206	10932 5256	120	214	107	170	5	182	179	97	–	5

Änderungen ohne vorherige Ankündigung vorbehalten. Bei Fragen zu Verfügbarkeit und Preis wenden Sie sich bitte an einen autorisierten CEJN-Händler. Alle Abmessungen sind in mm angegeben. Die Gewindeanschlüsse sind gemäß ISO-Standards aufgeführt. Weitere Anschlüsse auf Anfrage. Auf unserer Website unter www.cejn.de erhalten Sie allgemeine Wartungshinweise.





The Quick Connect
Solution Provider

